

Edge Banding Machine

for your wood working innovation

TOPGUN-880 series



The Best Edge Way. TOPGUN-880 Series

Innovation of beauty surface technology

最適なユニット構成でジャストニーズのマシンを組上げます。

加工内容・生産条件に最適な加工ユニット構成をプランニングし、必要なスパンを持つボディサイズをセレクトすることでニーズにジャストの1台を組上げる、それが MARUNAKA の TOPGUN シリーズ。国産マシンならではのユーザーオリエンテッドなマシン・デザインが貴社のパネル生産を強力にサポートします。

パネル生産シーンの最新トレンドを見つめたモデルがあります。

「木口と表面に切れ目のない美しい木目柄を表現したい」「後工程を省略して人的コストを減らし生産性も向上したい」・・・そんな、さまざまな最新ニーズを満たすため、斬新なコンセプトと技術を投入したスペシャルモデルも続々とラインアップ。さらなる進化を遂げた TOPGUN が、パネル生産シーンの未来を拓きます。

時代を先駆けるもの、その名は TOPGUN

TOPGUN-883ES

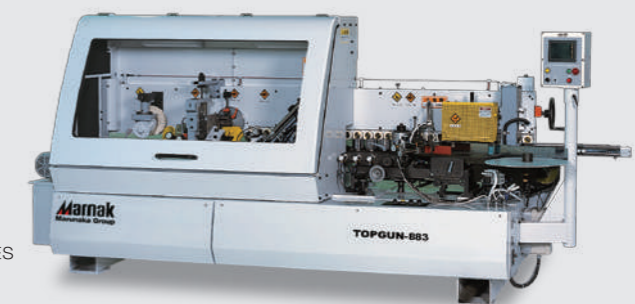

TOPGUN-887ESP



プレミリング・ユニット

PRE MILLING



表面材の欠けのないきれいな木口面にカットする機構。

- ・モーター3kW×2、9000～12000rpm仕様。
- ・アッパー・ダウンカットの2軸ジャンピング式。

【その他、仕様により有効な機構】

- ・アッパー・ダウン/アッパー2軸/アッパー1軸の仕様設定可能。
- ・刃物は超硬/ダイヤモンド、替刃式/ロー付等多数種類あり。



糊付+プレスゾーン

GLUING & PRESS

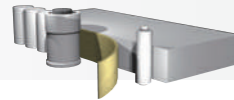

糊付け、プレスにより縁材を貼りつける機構。

- ・ESタイプでは従来のパネル加温用入口定規ヒーターをやめ、ヘルスヒーター仕様。
- ・定盤の高さ調整はリニアガイドにより簡単に上下調節可能。

【その他、仕様により有効な機構】

- ・ロールテープ、防虫エッジ、メラミン、木縁等、様々な縁材用に仕様設定可能。
※メラミンは1.2mm厚も対応可能。
- ・縁材高さ規制はロボシリンダー式、ペンシリンダー式等の自動切替。
- ・第1プレスのテープ/防虫自動切替。
- ・小プレスのテープ/防虫自動切替、薄物/厚物自動切替。
- ・多色テープチェンジャー(2/4/6/8/10/12色)。
- ・サーボ縁材送り。

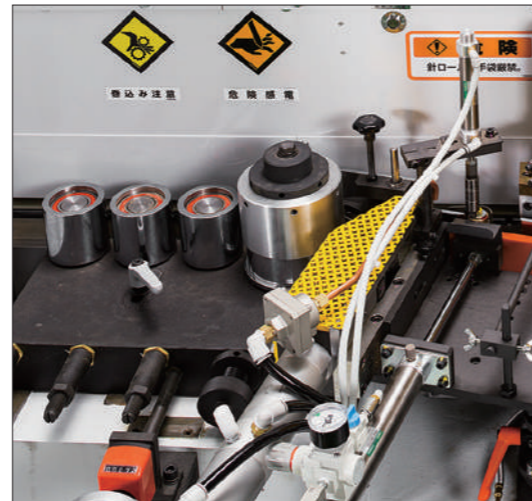

エンドカット・ユニット

END CUTTING

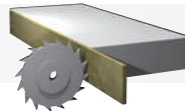

パネル前後にはみ出した縁材をカットする機構。

- ・モーター0.5kW×2、200Hz 12000rpm仕様
- ・平/チャンファー/ラフカット自動切替もオーバーハング25mm仕様

【その他、仕様により有効な機構】

- ・平/チャンファー、平/ラフカット、平/チャンファー/ラフカット自動切替。
※防虫エッジ仕様機械にもチャンファー刃取付可能。
- ・前後分割エンドカット。
- ・エンドカットストッパー装置。
- ・エンドカットユニット間仕切り板。
- ・平行横移動式エンドカット。
- ・サーボエンドカット。



トリミング・ユニット

TRIMMING

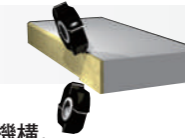

パネル上下面にはみ出した縁材を加工する機構。

- ・モーター1.0kW×2、12000rpm仕様

【その他、仕様により有効な機構】

- ・防虫エッジ仕様、木縁仕様等も可能。
- ・集塵効率を良くするMK530システム。
- ・2形状の加工を1台のユニットで加工するスーパートリミング仕様。
※刃物は替刃式
- ・刃物、縦・横使いの6軸サーボトリミング。
- ※複数形状可、調整も数値制御でパターン登録可能。
- ・高速回転モーター&専用刃物による、スクレーパーレストリミング。

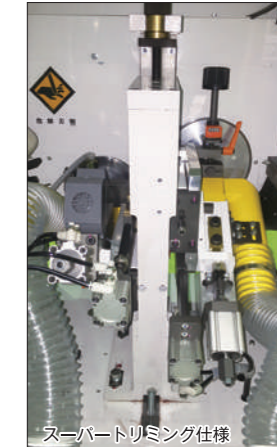

スーパートリミング仕様

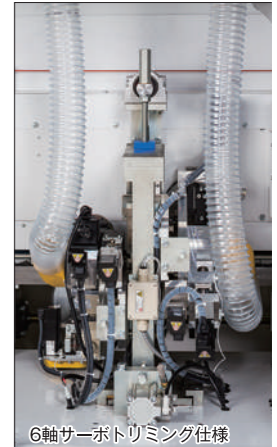

6軸サーボトリミング仕様

スクレーパー・ユニット

SCRAPING

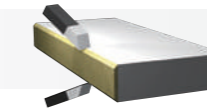

トリミング面のナイフマークを除去する機構。

また、刃物0°仕様で糊取り装置としても使用可能。

【その他、仕様により有効な機構】

- ・集塵をよくするワンダーガン集塵。
- ・替刃式刃物タイプもあり。
- ・保護シートあり/なし自動切替。

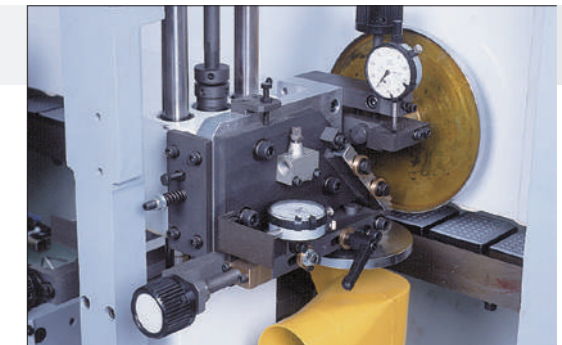

ラウンドトリミング・ユニット

ROUND TRIMMING

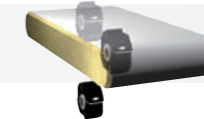

コーナートリミング加工する機構。

- ・モーター0.35kW、12000rpm ワンモーター回転式。
- ・走行用駆動は本体駆動から接続。

【その他、仕様により有効な機構】

- ・走行用駆動をサーボモーターで同期させる1軸サーボ仕様。
- ・走行・加工用でX2軸、Z1軸の3軸サーボ仕様(モーター無回転式)。
※複数種類形状の加工もワンタッチで自動切替。

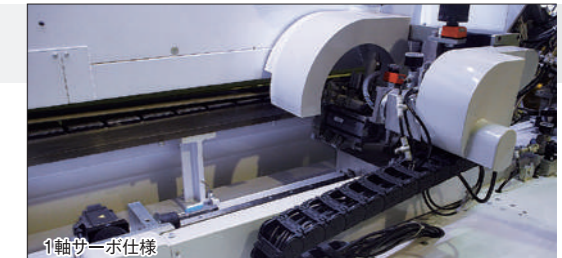

1軸サーボ仕様

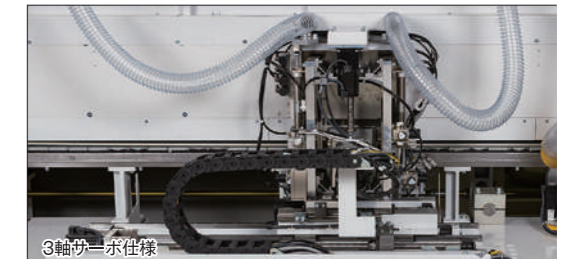

3軸サーボ仕様

バフ・ユニット

BUFFING

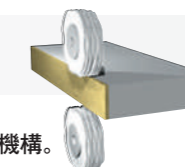

パネル上下面にはみ出した糊をふき取る機構。

- ・モーター0.2kW×2、3000rpm仕様(平行当て、直角当て選択可能)

【その他、仕様により有効な機構】

- ・竹バフ等、バフ布は複数パターンあり。
- ・インバーター付きによる回転数調整可能。
- ・デジカラー表示による位置調整仕様。



883ES/ESP model

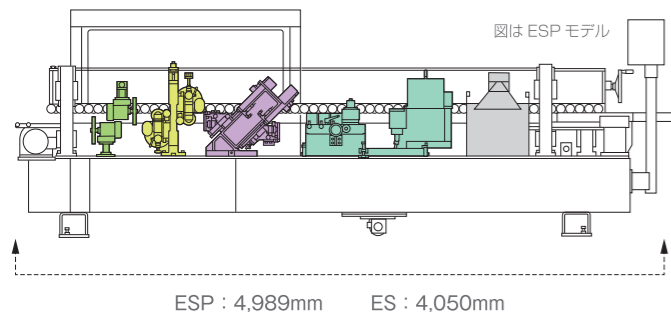

MODEL 883 ユニット構成

搭載ユニット	標準パターン	バリエーション例
<input type="checkbox"/> プレミーリング	○	○ ○ ○
<input checked="" type="checkbox"/> 糊付+プレス	●	● ● ●
<input checked="" type="checkbox"/> エンドカット	●	● ● ●
<input checked="" type="checkbox"/> 第1トリミング	●	● ● ●
<input checked="" type="checkbox"/> 第2トリミング	—	● —
<input checked="" type="checkbox"/> スクレーパー	—	● ● ●
<input checked="" type="checkbox"/> エンドカット	—	— — —
<input checked="" type="checkbox"/> ラウンドトリミング	—	— — —
<input checked="" type="checkbox"/> パフ	●	— —

○(ESPのみ)

MODEL 883ES 仕様 (標準パターン時)

機械寸法	L 4,050 × W 2,605 × H 1,720mm
機械重量	約 2,300kg
所用電力	200V 10.5kW
エア消費量	60L/min
本体駆動モータ	2.2kW

MODEL 883ESP 仕様 (標準パターン時)

機械寸法	L 4,989 × W 2,605 × H 1,720mm
機械重量	約 2,600kg
所用電力	200V 18kW
エア消費量	100L/min
本体駆動モータ	2.2kW

← 仕様詳細は P8 を参照

885ES/ESP model

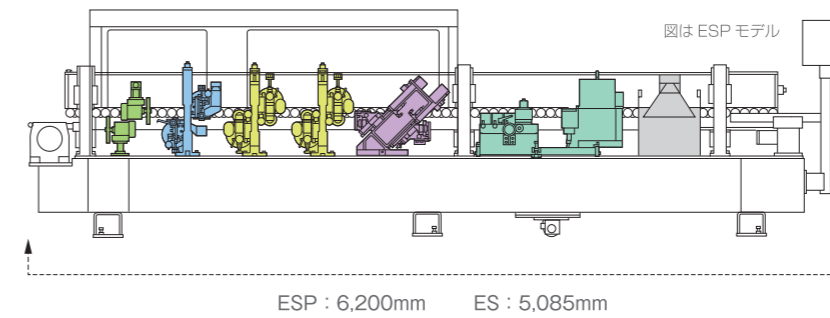

MODEL 885 ユニット構成

搭載ユニット	標準パターン	バリエーション例
<input type="checkbox"/> プレミーリング	○	○ ○ ○
<input checked="" type="checkbox"/> 糊付+プレス	●	● ● ●
<input checked="" type="checkbox"/> エンドカット	●	● *前側 ●
<input checked="" type="checkbox"/> 第1トリミング	●	● ● ●
<input checked="" type="checkbox"/> 第2トリミング	●	— —
<input checked="" type="checkbox"/> スクレーパー	●	● ● ●
<input checked="" type="checkbox"/> エンドカット	—	● *後側 —
<input checked="" type="checkbox"/> ラウンドトリミング	—	— ○
<input checked="" type="checkbox"/> パフ	●	● ● —

○(ESPのみ) ◎(サーボ1軸仕様のみ)

MODEL 885ES 仕様 (標準パターン時)

機械寸法	L 5,085 × W 2,605 × H 1,720mm
機械重量	約 2,900kg
所用電力	200V 16kW
エア消費量	60L/min
本体駆動モータ	3.7kW

MODEL 885ESP 仕様 (標準パターン時)

機械寸法	L 6,200 × W 2,605 × H 1,720mm
機械重量	約 3,200kg
所用電力	200V 23.5kW
エア消費量	100L/min
本体駆動モータ	3.7kW

← 仕様詳細は P8 を参照

884ES/ESP model

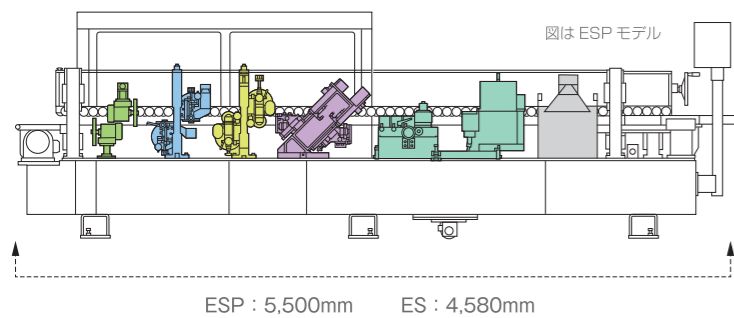

MODEL 884 ユニット構成

搭載ユニット	標準パターン	バリエーション例
<input type="checkbox"/> プレミーリング	○	○ ○ ○
<input checked="" type="checkbox"/> 糊付+プレス	●	● ● ●
<input checked="" type="checkbox"/> エンドカット	●	● ● ●
<input checked="" type="checkbox"/> 第1トリミング	●	● ● ●
<input checked="" type="checkbox"/> 第2トリミング	—	● ● ●
<input checked="" type="checkbox"/> スクレーパー	●	— ● ●
<input checked="" type="checkbox"/> エンドカット	—	— — —
<input checked="" type="checkbox"/> ラウンドトリミング	—	— — —
<input checked="" type="checkbox"/> パフ	●	● ● —

○(ESPのみ)

MODEL 884ES 仕様 (標準パターン時)

機械寸法	L 4,580 × W 2,605 × H 1,720mm
機械重量	約 2,600kg
所用電力	200V 10.5kW
エア消費量	60L/min
本体駆動モータ	2.2kW

MODEL 884ESP 仕様 (標準パターン時)

機械寸法	L 5,500 × W 2,605 × H 1,720mm
機械重量	約 2,900kg
所用電力	200V 18kW
エア消費量	100L/min
本体駆動モータ	2.2kW

← 仕様詳細は P8 を参照

886ES/ESP model

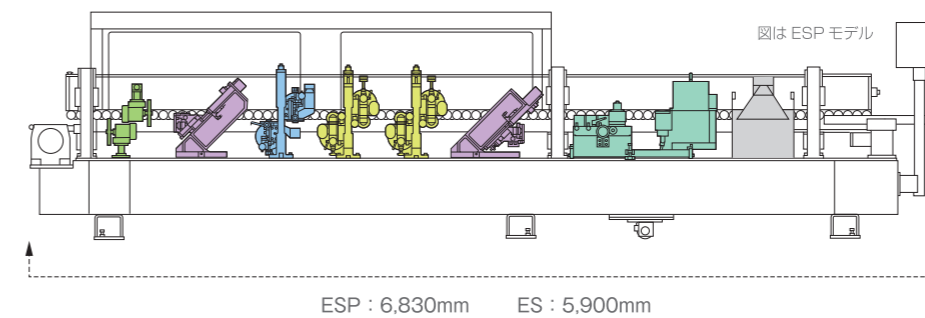

MODEL 886 ユニット構成

搭載ユニット	標準パターン	バリエーション例
<input type="checkbox"/> プレミーリング	○	○ ○ ○
<input checked="" type="checkbox"/> 糊付+プレス	●	● ● ●
<input checked="" type="checkbox"/> エンドカット	● *前側	● ● ●
<input checked="" type="checkbox"/> 第1トリミング	●	● ● ●
<input checked="" type="checkbox"/> 第2トリミング	●	— ● ●
<input checked="" type="checkbox"/> スクレーパー	●	● ● ● *2台
<input checked="" type="checkbox"/> エンドカット	● *後側	— — —
<input checked="" type="checkbox"/> ラウンドトリミング	—	● ● —
<input checked="" type="checkbox"/> パフ	●	● ● ●

○(ESPのみ)

MODEL 886ES 仕様 (標準パターン時)

機械寸法	L 5,900 × W 2,605 × H 1,720mm
機械重量	約 3,200kg
所用電力	200V 16kW
エア消費量	60L/min
本体駆動モータ	3.7kW

MODEL 886ESP 仕様 (標準パターン時)

機械寸法	L 6,830 × W 2,605 × H 1,720mm
機械重量	約 3,500kg
所用電力	200V 25.3kW
エア消費量	100L/min
本体駆動モータ	5.5kW

← 仕様詳細は P8 を参照

887ES/ESP model

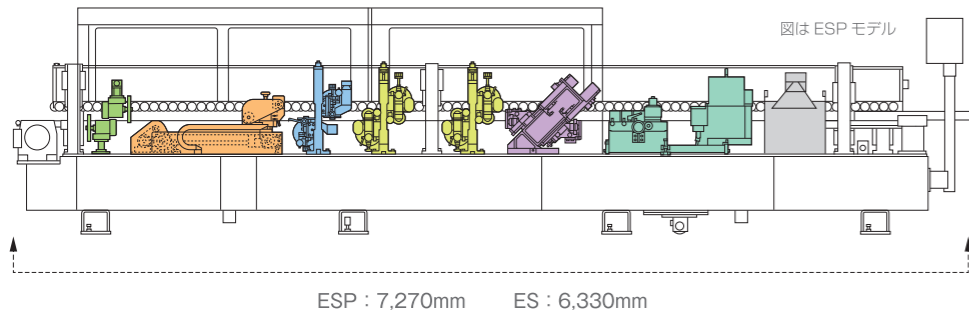

MODEL 887 ユニット構成

搭載ユニット	標準パターン	バリエーション例
<input type="checkbox"/> プレミールリング	○	○ ○
<input checked="" type="checkbox"/> 糊付+プレス	●	● ● ●
<input checked="" type="checkbox"/> エンドカット	●	● *前側 ● *後側
<input checked="" type="checkbox"/> 第1トリミング	●	● ● ●
<input checked="" type="checkbox"/> 第2トリミング	●	● ● ●
<input checked="" type="checkbox"/> スクレーパー	●	● *2台 ●
<input checked="" type="checkbox"/> エンドカット	—	● *後側 —
<input checked="" type="checkbox"/> ラウンドトリミング	●	— ● ●
<input checked="" type="checkbox"/> バフ	●	● ● ●

○(ESPのみ)

MODEL 887ES 仕様 (標準パターン時)

機械寸法	L 6,330 × W 2,605 × H 1,720mm
機械重量	約 3,500kg
所用電力	200V 18.2kW
エア消費量	60L/min
本体駆動モータ	5.5kW

MODEL 887ESP 仕様 (標準パターン時)

機械寸法	L 7,270 × W 2,605 × H 1,720mm
機械重量	約 3,800kg
所用電力	200V 25.7kW
エア消費量	100L/min
本体駆動モータ	5.5kW

← 仕様詳細は P8 を参照

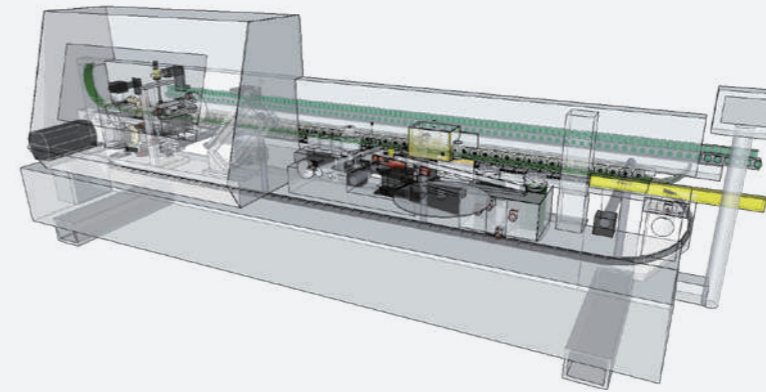

機械仕様

加工範囲	縁材	厚	PVC	0.4 ~ 3.0mm
			木縁	~ 12mm (樹種による)
パネル	幅	厚		12 ~ 55mm
		厚		10 ~ 55mm
	幅	厚		min.100mm
		長		min.150mm (ロールテープ時)
糊タンク	オーバーハング			25mm
	ヒーター			2.46kW
送り速度	内容量			7L
				max.20m/min (ラウンドトリミング時は 16m/min)

標準装備

- タッチパネルコントロール
- 3mm テープカット装置&ロールテープ台
- 糊タンク (テフロンコーティング)
- 糊ロール (単独駆動式)
- ツバ付プレスロール
- 安全カバー
- 集中集塵装置
- パネル加温用ヘルスヒーター
- サイドサポートトラック式

制御装置

タッチパネル操作盤&イーゼーセッティング

- 縁材送り出し、テープカットのタイミングを数値で変更
- エンドカットの動作タイミングを数値で変更
- 薄物/厚物のテープ切替時も、加工ユニット選択がワンタッチ
- パターン NO. 選択で、テープ&加工ユニット選択 (オプション)
- 多色テープ切替装置 (オプション)
- 安心のウォーニング表示 (警報画面/異常画面/保守画面)

888ES/ESP model

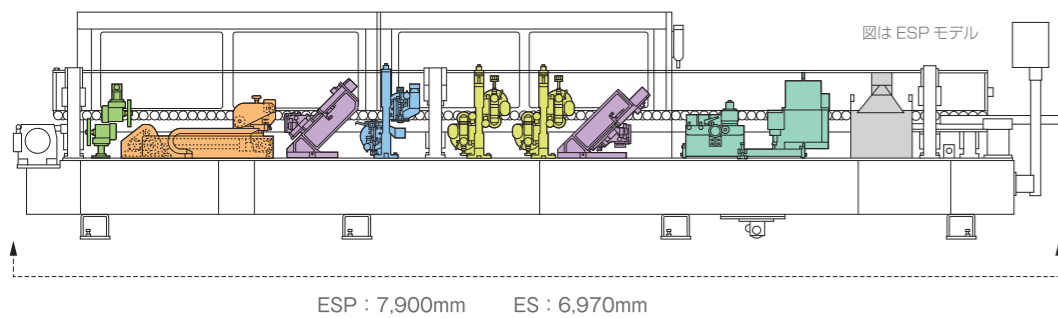

MODEL 888 ユニット構成

搭載ユニット	標準パターン	バリエーション例
<input type="checkbox"/> プレミールリング	○	○ ○ ○
<input checked="" type="checkbox"/> 糊付+プレス	●	● ● ●
<input checked="" type="checkbox"/> エンドカット	● *前側	● *前側 ● *前側
<input checked="" type="checkbox"/> 第1トリミング	●	● *3台 ● *4台
<input checked="" type="checkbox"/> 第2トリミング	●	● *3台 ● *4台
<input checked="" type="checkbox"/> スクレーパー	●	● *2台 ● *2台
<input checked="" type="checkbox"/> エンドカット	● *後側	● *後側 ● *後側
<input checked="" type="checkbox"/> ラウンドトリミング	●	— —
<input checked="" type="checkbox"/> バフ	●	● ● —

○(ESPのみ)

MODEL 888ES 仕様 (標準パターン時)

機械寸法	L 6,970 × W 2,605 × H 1,720mm
機械重量	約 3,800kg
所用電力	200V 18.2kW
エア消費量	60L/min
本体駆動モータ	5.5kW

MODEL 888ESP 仕様 (標準パターン時)

機械寸法	L 7,900 × W 2,605 × H 1,720mm
機械重量	約 4,100kg
所用電力	200V 25.7kW
エア消費量	100L/min
本体駆動モータ	5.5kW

← 仕様詳細は P8 を参照

TOPGUN の呼称

TOPGUN-88□ESP

機械本体の
大きさ

ミールリング付機械は
Pが付加

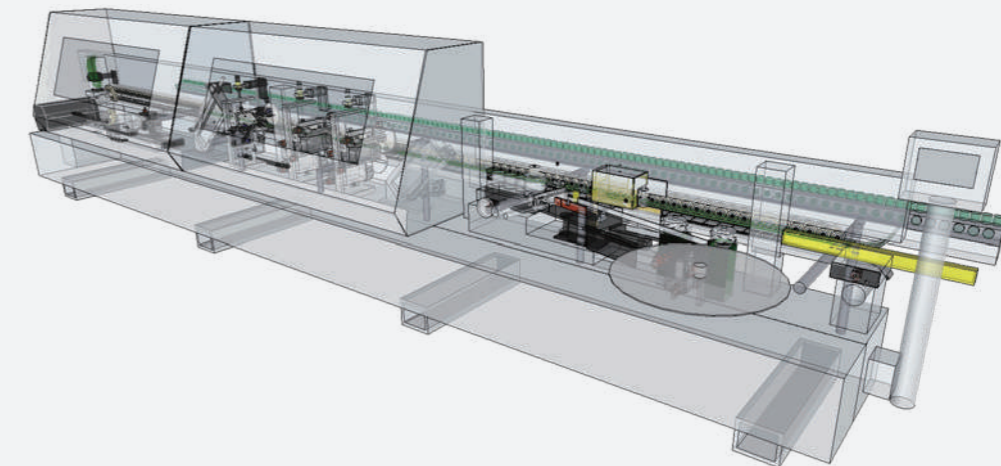

SIZING BANDER

サイジングバンダー①

サーボ位置決め定期付投入装置+縁貼機(ESPタイプ)

第一サイザー・レスを実現！パネル長手側のサイジング&縁貼り加工

- 幅広サイズドア加工対応も低コストで実現
医療施設や公共施設の大型ドアニーズにサイザーの買替不要。
- 細物加工もサイジング可能
145mm幅の細物もパネルソーではなく、サイジング可能。
- 製造工程削減による生産性向上
サイジング&縁貼りを同時に行うことで、工程削減。
- 刃物のランニングコスト削減
縁貼機搭載のミーリング刃物2軸を粗・仕上げ仕様で長寿命化。
- 投入が簡単かつ正確
細物や大型パネルもコンベアの上に置くだけでその後は自動投入。
- 省スペース化
サイザー&縁貼機の一体化で省スペース。

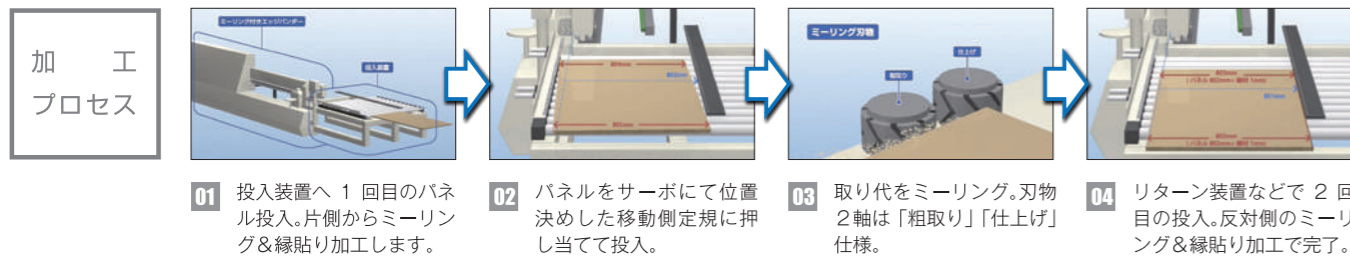
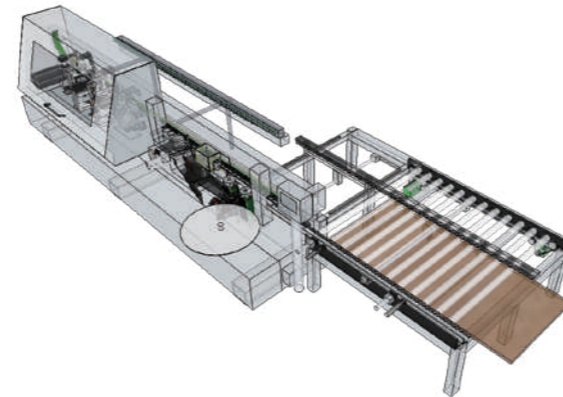

サイジングバンダー②

サーボ投入装置 + サイジングバンダー

第二サイザー・レスを実現！パネル短手側のサイジング&縁貼り加工

- 設備コストダウン
サイジングと縁貼機を兼ねることによりコスト削減。
- 投入タクトが短く、生産性の向上
幅寸法違いのパネルも正確に連続投入。
- 省スペース化
サイザー&縁貼機の一体化で省スペース。

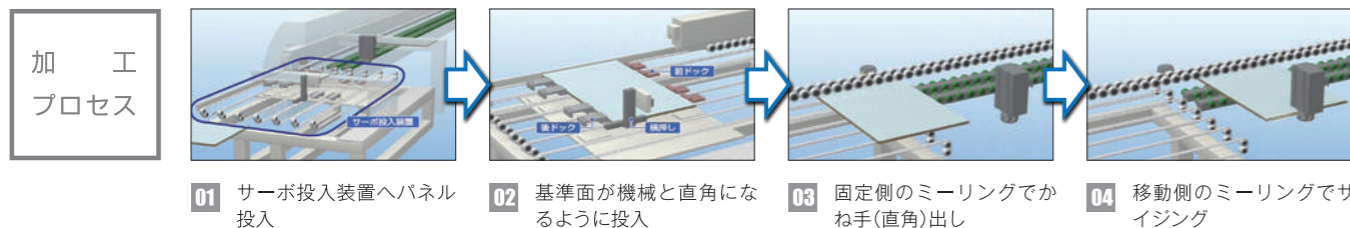
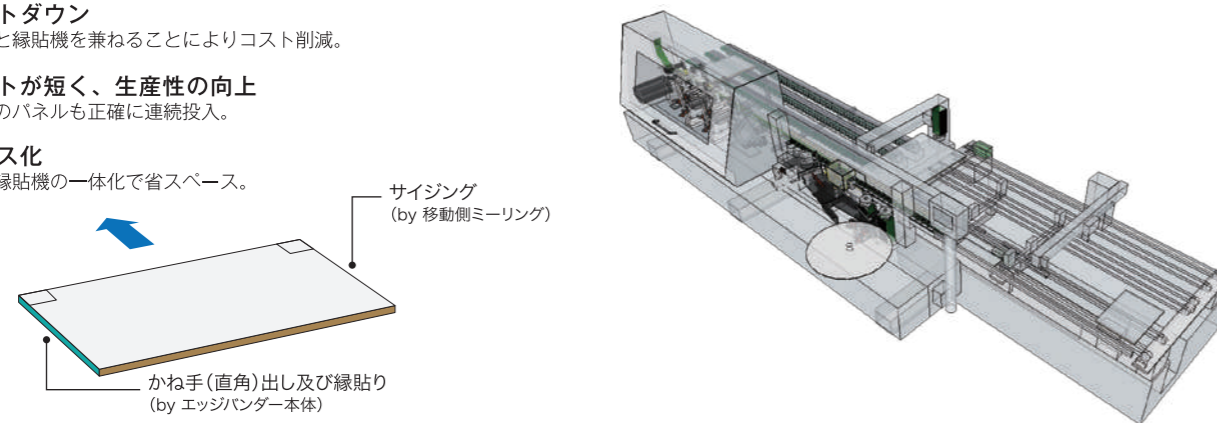

EDGELESS EDGE BANDER

エッジレスとは・・・

フラッシュパネル等の表面材の余りをエッジ材として扱うことにより、今までのエッジ材コスト・管理の概念を一新する加工方法です。生産コストを大幅に削減するとともに、製品の意匠性向上にも大きく貢献します。

従来のエッジ材の概念を覆す、エッジ材のいらぬエッジバンダー！

- エッジ材のコストダウン
フラッシュパネルの表面材をそのままエッジ材として使うため、従来のエッジ材コストが不要。
- エッジ材在庫管理が不要
多種にわたる在庫管理も不要かつ納期問題も解決。
- 意匠性の向上
表面材とエッジ材が全く同じ素材・柄となるため、意匠の連続性を際立たせる。

エッジレスエッジバンダー

・・・表面材の端材を利用する方法。

TYPE ①

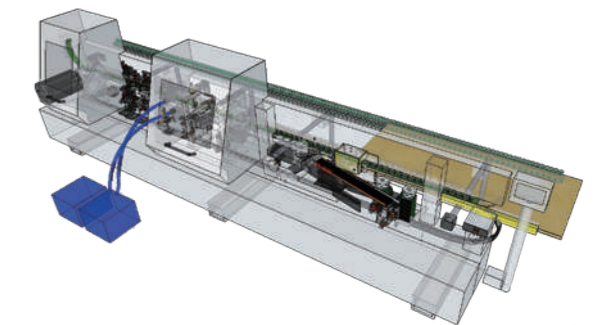
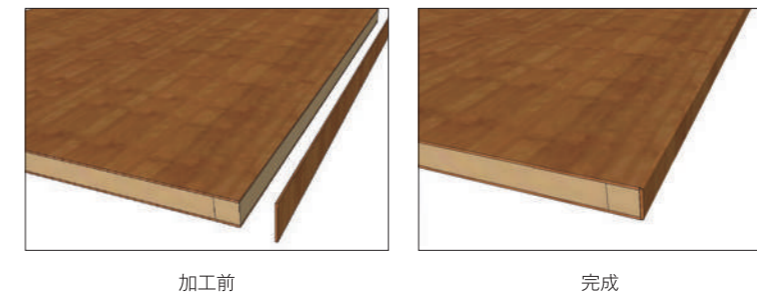

- 加工内容
表面材の端材貼付け後、端材の幅調整&成形加工&端部の曲げ込み。

エッジレスエッジバンダー

・・・表面材の片側を折り曲げる方法。

TYPE ②

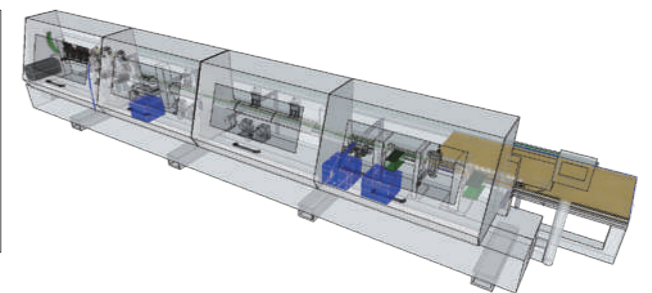
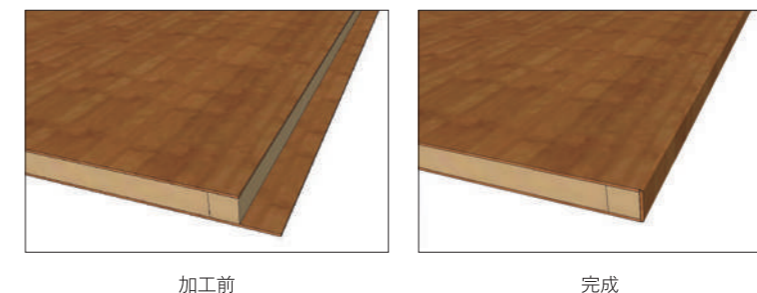

- 加工内容
表面材の下側を長く貼り、はみ出させた部分の長さ&厚み調整後、下部は折り曲げ、上部はTYPE①と同加工。



丸仲商事株式会社

本 社 〒420-0006 静岡市葵区若松町96番地-2
TEL 054-205-7111(代) FAX 054-205-7112
営業所 関東 048-729-0081 名古屋 052-304-2475 大阪 06-6152-6360 九州 0942-65-0561
<http://www.marnak.co.jp/>